

INSTRUCTIONS FOR USE, NÁVOD K POUŽITÍ

SURGE VOLTAGE ARRESTER
SVODIČ PŘEPĚTÍ

SVC-DC-800-3V-MZ
SVC-DC-800-3V-MZS

1

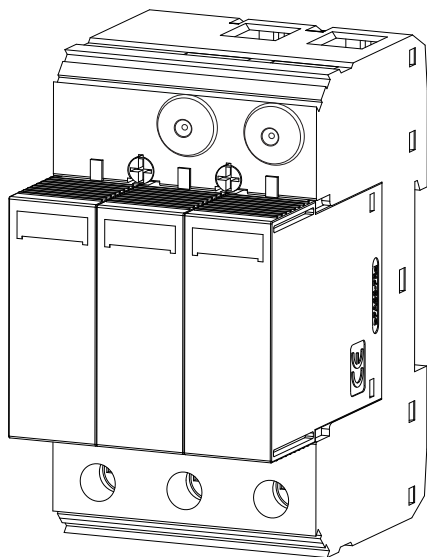

Installation, service and maintenance of the electrical equipment may be carried out by an authorized person only.

Montáž, obsluhu a údržbu smí provádět jen osoba s odpovídající elektrotechnickou kvalifikací.

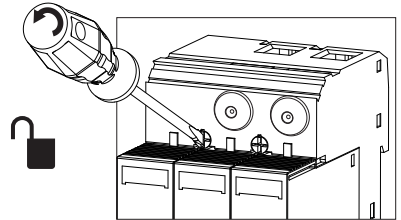
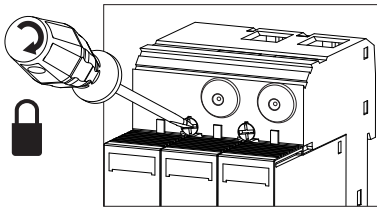
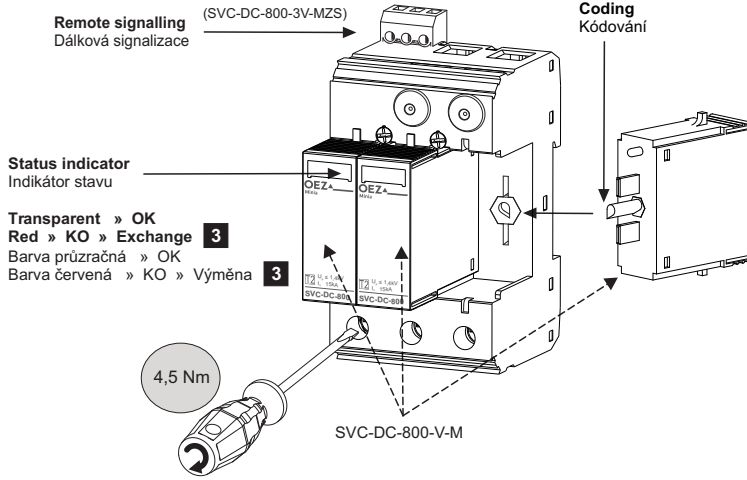
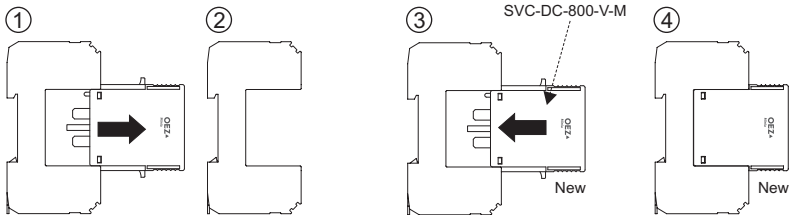
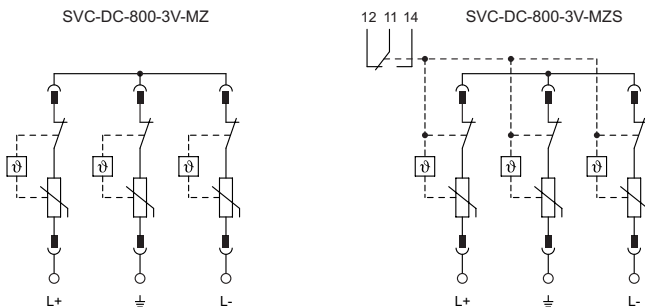
2**3 EXCHANGE
VÝMĚNA****4 CIRCUIT DIAGRAM
SCHÉMA ZAPOJENÍ**

5 CONNECTION ZAPOJENÍ

Application in DC- systems (photovoltaic) - Solar Field
Aplikace v DC obvodech (fotovoltaické systémy) - Solární pole

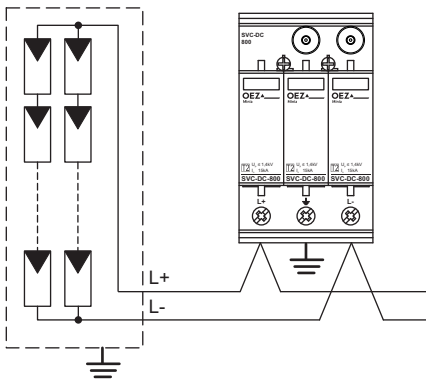

Application in DC- systems (photovoltaic) - Converter
Aplikace v DC obvodech (fotovoltaické systémy) - Střídač

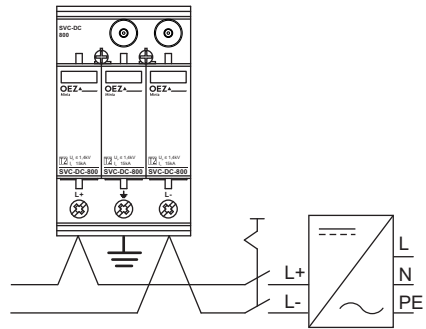

Application in DC- systems (photovoltaic) - Solar Field - Converter
Aplikace v DC obvodech (fotovoltaické systémy) - Solární pole - Střídač

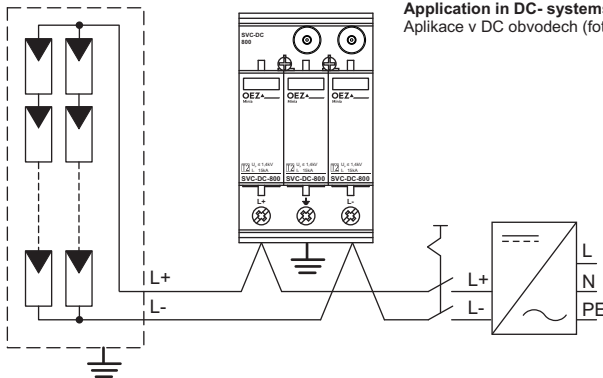

SVC-DC-800-3V-MZS

<p>0,25 Nm</p>	U_{MAX}/I_{MAX} AC:	250 V/ 1,5 A
	U_{MAX}/I_{MAX} DC:	30 V/ 1 A
<p>7 mm</p> <p>0,14 - 1,5 mm²</p>		<p>7 mm</p>

max. L, PEN	35 mm ²	25 mm ²
min. L, PEN	1,5 mm ²	1,5 mm ²

6 Only materials which have low adverse environmental impact and which do not contain dangerous substances as specified in ROHS directive have been used in the product.

Ve výrobku jsou použity materiály s nízkým negativním dopadem na životní prostředí, které neobsahují zakázané nebezpečné látky dle ROHS.

SVC-DC-800-3V-MZ SVC-DC-800-3V-MZS

Návod k použitiu

SLOVENSKY

Zvodič prepätia - SVC-DC-800-3V-MZ(S)

- 1 Montáž, obsluhu a údržbu môže vykonávať iba osoba s odpovedajúcou elektrotechnickou kvalifikáciou.
- 2 Diaľková signalizácia
Kódovanie
Indikátor stavu
farba priezračná
farba červená
Výmena
- 3 Výmena
- 4 Schema zapojenia
- 5 Zapojenie
Aplikácie v DC obvodoch (fotovoltalické systémy) - Solárne pole
Aplikácie v DC obvodoch (fotovoltalické systémy) - Striedač
Aplikácie v DC obvodoch (fotovoltalické systémy) - Solárne pole - Striedač
- 6 Vo výrobku sú použité materiály s nízkym negatívnym dopadom na životné prostredie, ktoré neobsahuje zakázané látky podľa ROHS

Инструкция по эксплуатации

ПО-РУССКИ

Разрядник перенапряжения - SVC-DC-800-3V-MZ(S)

- 1 Установку, обслуживание и уход может проводить только лицо с соответствующей электротехнической квалификацией.
- 2 Дистанционная сигнализация
Кодирование
Индикатор состояния
прозрачный
красный цвет
Замена
- 3 Замена
- 4 Схема подключения
- 5 Подключение
Применение в DC цепях (фотоэлектрические системы) - Панель солнечных батарей
Применение в DC цепях (фотоэлектрические системы) - Инвертор
Применение в DC цепях (фотоэлектрические системы) - Панель солнечных батарей - Инвертор
- 6 В изделии применены материалы с малым негативным влиянием на окружающую среду, которые не содержат запрещенные опасные вещества, указанные в директиве ROHS.

Instrukcja obsługi

PO POLSKU

Bezpiecznik przepięcia - SVC-DC-800-3V-MZ(S)

- 1 Montaż, obsługę i konserwację wykonywać może wyłącznie odpowiednio wykwalifikowana osoba z branży elektrotechnicznej.
- 2 Zdalna sygnalizacja
Kodowanie
Wskaźnik statusu
farba przezroczysta
farba czerwona
Zamiana
- 3 Zamiana
- 4 Schemat połączenia
- 5 Połączenie
Aplikacja w obwodach DC (systemy fotowoltaiczne) - Pole solarne
Aplikacja w obwodach DC (systemy fotowoltaiczne) - Falownik
Aplikacja w obwodach DC (systemy fotowoltaiczne) - Pole solarne - Falownik
- 6 W wyrobie zastosowane zostały materiały z niskim negatywnym oddziaływaniem na środowisko naturalne, które nie zawierają zakazanych niebezpiecznych substancji zgodnie z ROHS.

Gebrauchsanweisung

DEUTSCH

Überspannungsableiter - SVC-DC-800-3V-MZ(S)

- 1 Die Montage, die Bedienung und Instandhaltung kann nur der Arbeiter mit der entsprechenden elektrotechnischen Qualifikation verrichten.
- 2 Fernsignalisierung
Kodierung
Zustandsanzeiger
Klarsichtsfarbe
rot
Austausch
- 3 Austausch
- 4 Anschlussplan
- 5 Anschluss
Applikation im DC-System (Fotovoltaiksystemen) - Solarfeld
Applikation im DC-System (Fotovoltaiksystemen) - Converter
Applikation im DC-System (Fotovoltaiksystemen) - Solarfeld - Converter
- 6 Für das Erzeugnis werden Stoffe mit niedrigen negativen Umweltauswirkungen angewandt, die keine verbotenen gefährlichen Stoffe nach ROHS enthalten.

Instrucciones de uso

ESPAÑOL

Descargador de chispas (de sobrevoltaje) - SVC-DC-800-3V-MZ(S)

- 1 El montaje, servicio y mantenimiento puede realizar únicamente la persona con la cualificación electrotécnica correspondiente.
- 2 Teleseñalización
Codificación
Indicador de estado
Color transparente
Color rojo
Cambio
- 3 Cambio
- 4 Esquema de conexiones
- 5 Conexión
Aplicación en DC-Systems (fotovoltaica) - Solar Field
Aplicación en DC-Systems (fotovoltaica) - Converter
Aplicación en DC-Systems (fotovoltaica) - Solar Field - Converter
- 6 En el producto están usados los materiales que tienen incidencia negativa baja al medio ambiente, que no incluyen las materias peligrosas prohibidas según ROHS.

